

Istruzioni per l'uso

**KitchenAid**



<b>Istruzioni importanti per la sicurezza</b>	<b>4</b>
<b>Operazioni preliminari</b>	<b>6</b>
<b>Smaltimento</b>	<b>6</b>
<b>Dichiarazione di conformità CE</b>	<b>6</b>
<b>Installazione ad incasso</b>	<b>7</b>
<b>Descrizione dell'apparecchio</b>	<b>9</b>
<b>Prima messa in funzione dell'apparecchio</b>	<b>13</b>
<b>Accensione e preriscaldamento</b>	<b>13</b>
<b>Preparazione del caffè (utilizzando il caffè in chicchi)</b>	<b>14</b>
<b>Modifica della quantità di caffè in tazza</b>	<b>15</b>
<b>Regolazione del macinacaffè</b>	<b>15</b>
<b>Preparazione del caffè espresso con il caffè macinato (al posto dei chicchi)</b>	<b>15</b>
<b>Erogazione di acqua calda</b>	<b>16</b>
<b>Preparazione del cappuccino</b>	<b>16</b>
<b>Modifica della quantità di latte e di caffè per il cappuccino</b>	<b>17</b>
<b>Modifica e impostazione dei parametri del menu</b>	<b>17</b>
<b>Pulizia e manutenzione</b>	<b>20</b>
<b>Spegnimento dell'apparecchio</b>	<b>22</b>
<b>Messaggi visualizzati sul display</b>	<b>23</b>
<b>Risoluzione dei problemi</b>	<b>24</b>
<b>Dati tecnici</b>	<b>25</b>

## Istruzioni importanti per la sicurezza

Questo apparecchio non deve essere utilizzato da persone (bambini compresi) con ridotte capacità fisiche, sensoriali o mentali o con esperienza e conoscenza inadeguate, a meno che non siano state opportunamente istruite o vengano controllate durante l'utilizzo dell'apparecchio da una persona responsabile della loro sicurezza. Controllare i bambini e non consentire loro di giocare con questo apparecchio. La pulizia e la manutenzione non devono essere effettuate da bambini, a meno che non siano sorvegliati da adulti.

Non immergere mai l'apparecchio in acqua.

Questo apparecchio è esclusivamente per uso domestico. Non deve essere utilizzato in: cucine di negozi, uffici e altri ambienti di lavoro; fattorie, clienti di alberghi, motel e altri tipi di ambienti residenziali; ambienti tipo bed and breakfast.

Se la spina e/o il cavo di alimentazione sono danneggiati, devono essere sostituiti esclusivamente da un tecnico del Servizio Assistenza per evitare rischi.

### Soltanto per i mercati europei:

Questo apparecchio può essere usato da bambini di età superiore a 8 anni, solo se sono sorvegliati o se è stato loro insegnato come usare l'apparecchio in condizioni di sicurezza e se sono a conoscenza dei pericoli che può comportare. La pulizia e la manutenzione non devono essere effettuate da bambini, a meno che non abbiano più di 8 anni e non siano sorvegliati da adulti. Tenere l'apparecchio e il cavo di alimentazione fuori dalla portata dei bambini di età inferiore a 8 anni. Questo apparecchio può essere usato da persone con ridotte capacità fisiche, sensoriali o mentali o con esperienza e conoscenza inadeguate, solo se sono sorvegliate o se è stato loro insegnato come usare l'apparecchio in condizioni di sicurezza e se sono a conoscenza dei pericoli che può comportare. I bambini non devono giocare con l'apparecchio.

Quando l'apparecchio non viene utilizzato e prima di pulirlo, scollegarlo dall'alimentazione elettrica.



Le superfici contrassegnate con questo simbolo diventano molto calde durante l'uso (il simbolo è presente soltanto in alcuni modelli).

### La sicurezza vostra e degli altri è molto importante

Errori nell'osservanza delle indicazioni riportate, possono provocare scosse elettriche, gravi lesioni, scottature, incendi, o danni all'apparecchio. Le avvertenze importanti recano questi simboli.



Questo è il simbolo di pericolo, relativo alla sicurezza, il quale avverte dei potenziali rischi per l'utilizzatore e per gli altri. Tutti i messaggi relativi alla sicurezza saranno preceduti dal simbolo di pericolo e dai seguenti termini:



#### **PERICOLO:**

Indica una situazione pericolosa che, se non evitata, provoca lesioni gravi.



#### **AVVERTENZA:**

Indica una situazione pericolosa che, se non evitata, potrebbe provocare lesioni gravi.



## Avvertenze fondamentali per la sicurezza

**⚠ AVVERTENZA:** Questo apparecchio è destinato esclusivamente all'uso domestico.

- Non è previsto l'uso in:
  - ambienti adibiti a cucina per il personale di negozi, uffici e altre aree di lavoro
  - agriturismi
  - hotel, motel e altre strutture ricettive
  - affitta camere
- Poiché l'apparecchio funziona a corrente elettrica, attenersi alle seguenti avvertenze di sicurezza:
  - non toccare l'apparecchio con le mani bagnate;
  - non toccare la spina con le mani bagnate;
  - assicurarsi che la presa di corrente utilizzata sia sempre liberamente accessibile, perché solo così si potrà staccare la spina all'occorrenza;
  - in caso di guasti all'apparecchio, non tentare di ripararli. Spegnerne l'apparecchio utilizzando l'interruttore generale (A23), staccare la spina dalla presa e rivolgersi all'Assistenza Tecnica.
- Conservare il materiale dell'imballaggio (sacchetti di plastica, polistirolo espanso) fuori dalla portata dei bambini.
- Non consentire l'uso dell'apparecchio a persone (anche bambini) con ridotte capacità psico-fisico-sensoriali, o con esperienza e conoscenze insufficienti, a meno che non siano attentamente sorvegliate e istruite da un responsabile della loro incolumità. Sorvegliare i bambini, assicurandosi che non giochino con l'apparecchio.
- Pericolo Scottature! Questo apparecchio produce acqua calda e quando è in funzione può formarsi del vapore acqueo. Prestare attenzione di non venire in contatto con spruzzi d'acqua o vapore caldo. Utilizzare le manopole o le maniglie.
- Non aggrapparsi alla macchina da caffè quando è stata estratta dal mobile. Non posare sull'elettrodomestico oggetti contenenti liquidi, materiali infiammabili o corrosivi, utilizzare il porta accessori per contenere gli accessori necessari alla preparazione del caffè (per esempio il misurino). Non posare sull'elettrodomestico oggetti grandi che possano bloccarne il movimento oppure oggetti instabili.
- Non utilizzare l'elettrodomestico quando è estratto dalla nicchia: attendere sempre che l'apparecchio sia inattivo prima di estrarlo. Fa eccezione la regolazione del macina caffè che deve essere effettuata con la macchina estratta (vedi capitolo *REGOLAZIONE DEL MACINACAFFÈ*).

**Nota:** utilizzare esclusivamente accessori e parti di ricambio originali o raccomandati dal costruttore.

### Uso conforme alla destinazione

Questo apparecchio è costruito per la preparazione del caffè e per riscaldare bevande.

Ogni altro uso è da considerarsi improprio.

Questo apparecchio non è adatto per uso commerciale. Il costruttore non risponde per danni derivanti da un uso improprio dell'apparecchio.

Questo apparecchio può essere installato su un forno ad incasso se quest'ultimo è dotato di ventilatore di raffreddamento sulla parte posteriore (potenza massima 3kW).

### Istruzioni per l'uso

Leggere attentamente queste istruzioni prima di utilizzare l'apparecchio.

- Conservare accuratamente queste istruzioni.
- Il mancato rispetto di queste istruzioni può essere fonte di lesioni e di danni all'apparecchio. Il costruttore non risponde per danni derivanti dal mancato rispetto di queste istruzioni per l'uso.

**Nota:** l'apparecchio è dotato di una ventola di raffreddamento. Questa entra in funzione ogni qualvolta viene erogato un caffè, vapore o acqua calda. Dopo alcuni minuti la ventola si spegne automaticamente.

## Operazioni preliminari

### Controllo del trasporto

Dopo aver tolto l'imballaggio, assicurarsi dell'integrità dell'apparecchio e della presenza di tutti gli accessori. Non utilizzare l'apparecchio in presenza di danni evidenti. Rivolgersi all'Assistenza Tecnica.

### Installazione dell'apparecchio

#### **AVVERTENZA:**

- L'installazione deve essere effettuata da un tecnico qualificato secondo le norme locali in vigore (vedi capitolo *INSTALLAZIONE AD INCASSO*).
- Gli elementi dell'imballaggio (sacchetti in plastica, poliestere, ecc.) non devono essere lasciati alla portata dei bambini.
- Non installare mai l'elettrodomestico in ambienti in cui la temperatura possa arrivare a 0°C.
- Personalizzare al più presto i valori di durezza dell'acqua seguendo le istruzioni del capitolo *INSTALLAZIONE AD INCASSO*.

### Collegamento dell'apparecchio

#### **AVVERTENZA:**

Assicurarsi che la tensione della rete elettrica corrisponda a quella indicata nella targa dati sul fondo dell'apparecchio.

Collegare l'apparecchio solo ad una presa di corrente installata a regola d'arte avente una portata minima di 10A e dotata di efficiente messa a terra. In caso di incompatibilità tra la presa e la spina dell'apparecchio, fare sostituire la presa con un'altra di tipo adatto, da personale qualificato. Per il rispetto delle direttive in materia di sicurezza, durante l'installazione occorre utilizzare un interruttore onnipolare con una distanza minima tra i contatti di 3 mm. Non usare prese multiple o prolunghie.

#### **AVVERTENZA:**

I dispositivi di disconnessione devono essere previsti nella rete di alimentazione conforme alle regole di installazioni nazionali.

In caso di danni alla spina o al cavo di alimentazione farli sostituire esclusivamente dall'assistenza tecnica in modo da prevenire ogni rischio.

## Smaltimento



Gli apparecchi elettrici non devono essere smaltiti assieme ai rifiuti domestici. Gli apparecchi che recano questo simbolo sono soggetti alla Direttiva europea 2002/96/CE. Tutti gli apparecchi elettrici ed elettronici dismessi devono essere smaltiti separatamente dai rifiuti domestici, conferendoli agli appositi centri previsti dallo Stato. Smaltendo correttamente l'apparecchio dismesso, si eviteranno danni all'ambiente e rischi per la salute delle persone. Per ulteriori informazioni sullo smaltimento dell'apparecchio dismesso rivolgersi all'Amministrazione comunale, all'Ufficio smaltimento o al negozio dove è stato acquistato l'apparecchio.

## Dichiarazione di conformità CE

L'apparecchio è conforme alle seguenti direttive CE:

- Direttiva Bassa Tensione 2006/95/CE e successivi emendamenti.
- Direttiva EMC 2004/108/CE e successivi emendamenti.

I materiali e gli oggetti destinati al contatto con prodotti alimentari sono conformi alle prescrizioni del regolamento Europeo (CE) N° 1935/2004.



## Installazione ad incasso

Verificare le misure minime necessarie per la corretta installazione dell'elettrodomestico.

La macchina da caffè deve essere installata in una colonna e tale colonna deve essere saldamente fissata alla parete con staffe commerciali.

### Attenzione:

- Qualsiasi intervento di installazione o manutenzione deve essere eseguito con l'apparecchio scollegato dalla rete elettrica.
- I mobili della cucina a diretto contatto con l'apparecchio devono essere resistenti al calore (min. 65°C).
- Per assicurare una corretta ventilazione, lasciare un'apertura sul fondo del mobile (vedi misure in Figura).

### Dimensioni in mm

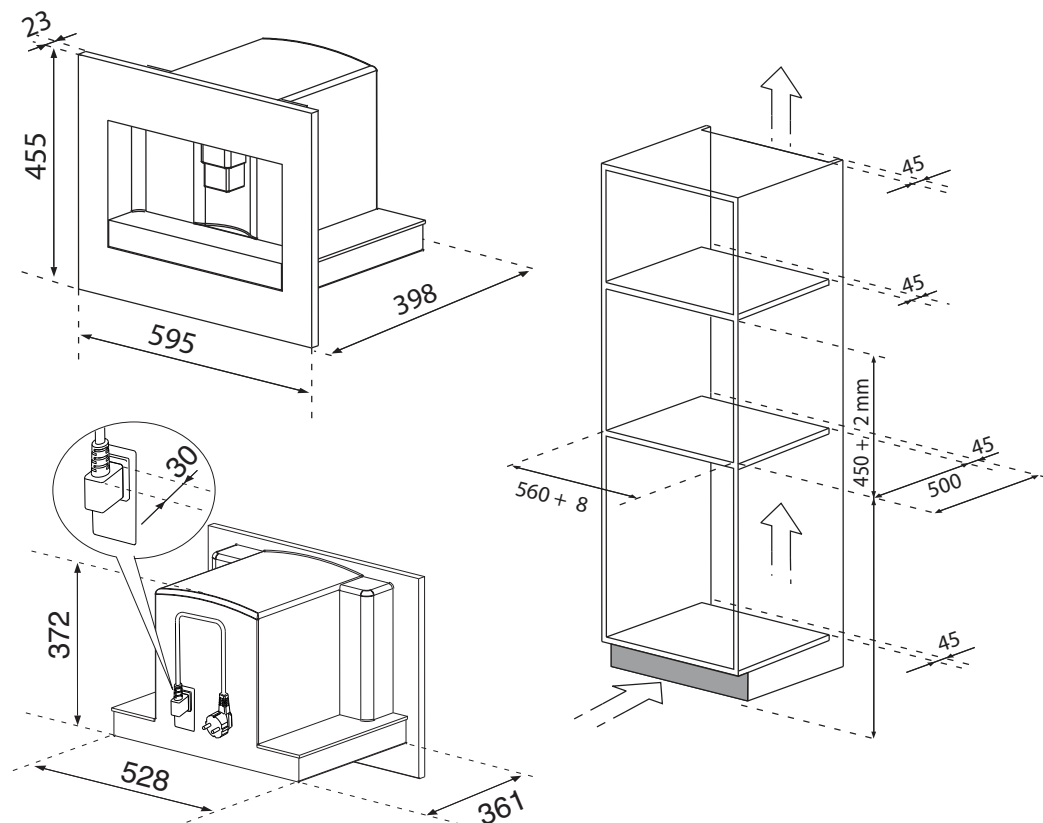

Posizionare le guide sulle superfici laterali del mobile, come mostrato in Figura. Fissare le guide con le apposite viti in dotazione, poi estrarle completamente. Nel caso in cui la macchina da caffè sia installata sopra un "Cassetto scaldavivande" utilizzare la superficie superiore di quest'ultimo come riferimento per il posizionamento delle guide. In tal caso non sarà presente il ripiano di appoggio.

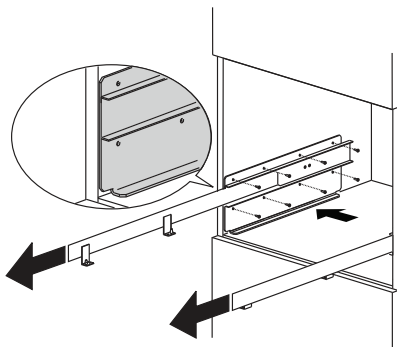

Fissare il cavo di alimentazione con l'apposita clip. Il cavo di alimentazione deve essere lungo quanto basta da permettere l'estrazione dell'apparecchio dal mobile durante la fase di riempimento del serbatoio chicchi caffè. **La messa a terra è obbligatoria a termini di legge. Il collegamento elettrico deve essere effettuato da un tecnico qualificato secondo le istruzioni.**

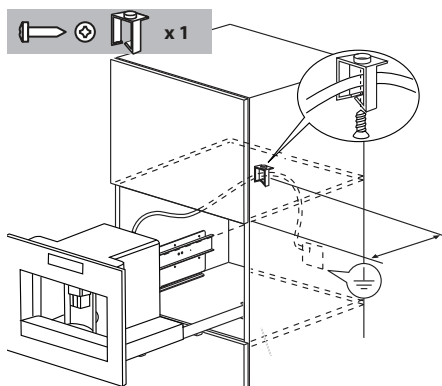

Collocare l'elettrodomestico sulle guide assicurandosi che i perni siano ben inseriti nelle apposite sedi nel fissarlo con le viti in dotazione.

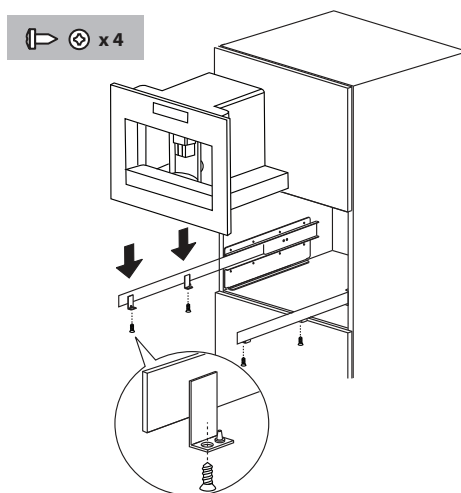

In caso di correzioni dell'allineamento dell'apparecchio, posizionare gli spaziatori in dotazione sotto o ai lati del supporto.

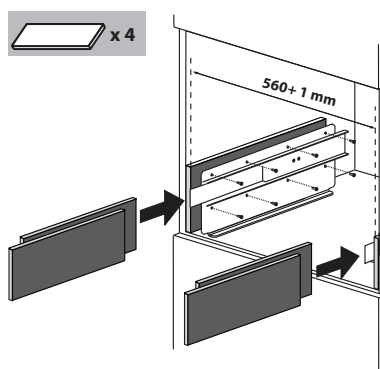

# Descrizione dell'apparecchio

## Apparecchio

Consultare l'immagine **A** a pagina 10.

- A1** Vassoio poggia tazze
- A2** Sportello di servizio
- A3** Convogliatore caffè
- A4** Contenitore per i fondi di caffè
- A5** Infusore
- A6** Luci vassoio poggiatazze
- A7** Tasto accensione/stand-by
- A8** Pannello di controllo
- A9** Connettore IEC
- A10** Ugello acqua calda e vapore
- A11** Vaschetta portaoggetti
- A12** Serbatoio dell'acqua
- A13** Erogatore di caffè (regolabile in altezza)
- A14** Vaschetta raccogli gocce
- A15** Coperchio del contenitore per i chicchi
- A16** Contenitore per chicchi
- A17** Manopola regolazione del grado di macinatura
- A18** Sportello per imbuto caffè macinato
- A19** Misurino
- A20** Alloggio misurino
- A21** Imbuto per l'introduzione del caffè macinato
- A22** Cavo alimentazione
- A23** Interruttore generale **ON/OFF**

## Pannello di controllo

Consultare l'immagine **B** a pagina 10.

**Nota:** per attivare le icone, è sufficiente un leggero tocco.

- B1** Display: guida l'utente nell'utilizzo dell'apparecchio.
- B2** Icona **MENU**  per attivare oppure disattivare la modalità di impostazione dei parametri del menù.
- B3** Icona  per selezionare il gusto del caffè.
- B4** Icona  per selezionare il tipo di caffè desiderato (espresso, tazza piccola, tazza media, tazza grande, mug)
- B5-B6** Icone  per scorrere in avanti o indietro le diverse voci all'interno del menù.
- B7** Icona  per confermare la voce selezionata
- B8** Icona  per erogare una tazza di caffè
- B9** Icona  per erogare due tazze di caffè
- B10** Icona  per erogare un cappuccino.
- B11** Icona  per erogare acqua calda.

## Contenitore latte e accessori

Consultare l'immagine **C** a pagina 10.

- C1** Corsore montalatte
- C2** Impugnatura del contenitore latte
- C3** Tasto **CLEAN**
- C4** Tubo pescaggio latte
- C5** Tubo erogazione latte schiumato
- C6** Dispositivo montalatte
- C7** Erogatore acqua calda

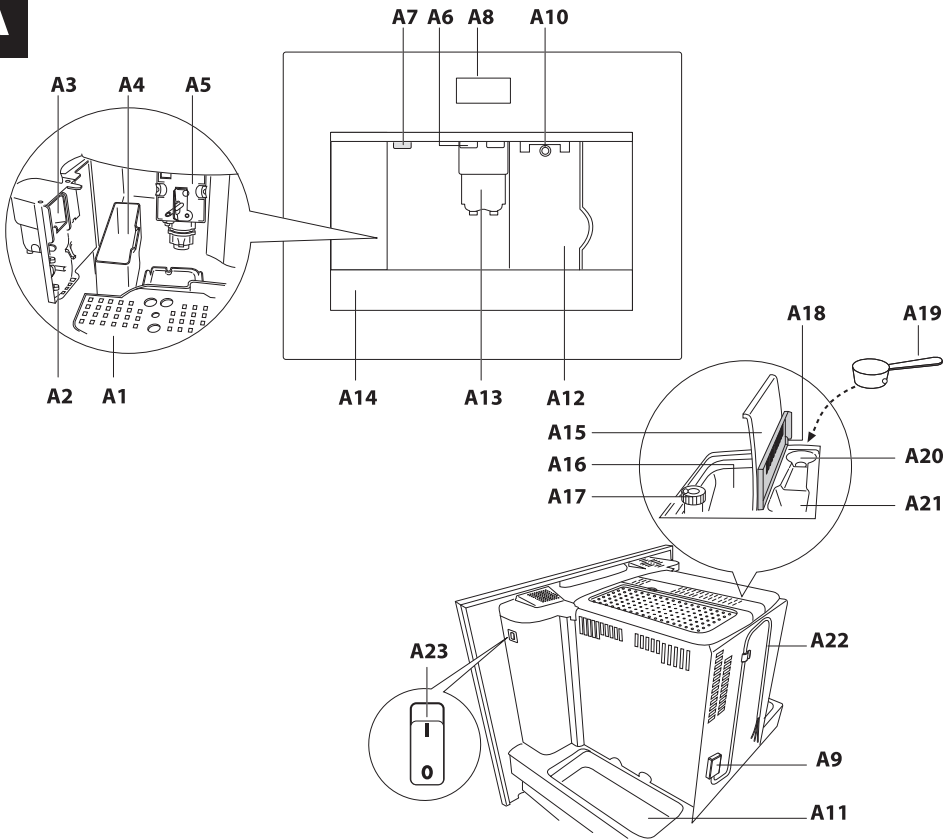
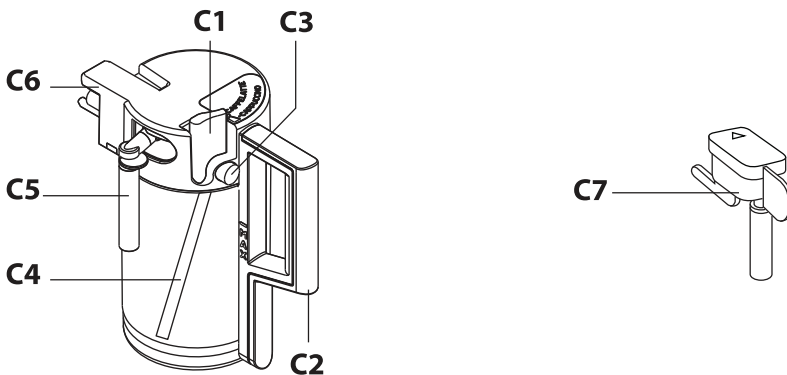
**A****B****C**

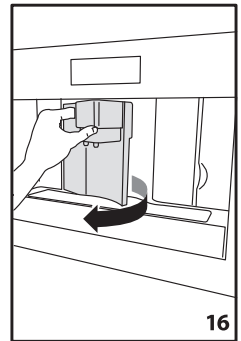
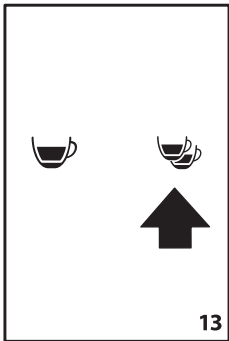
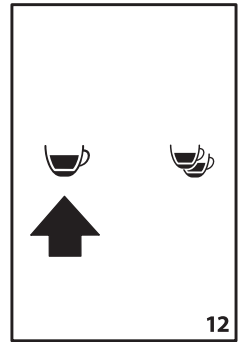
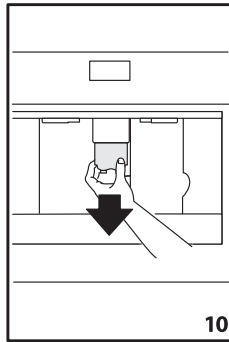
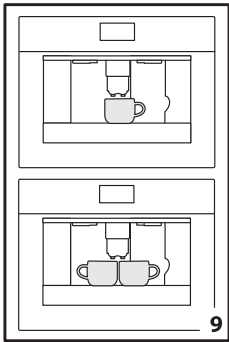
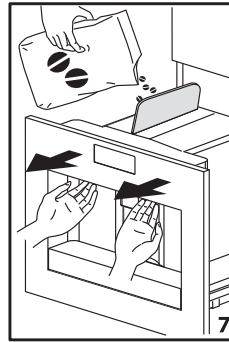
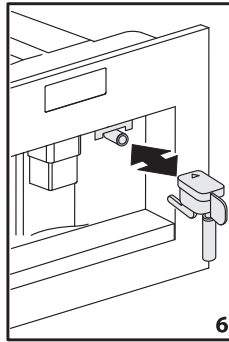
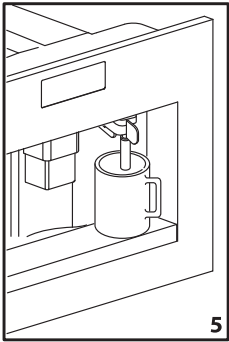
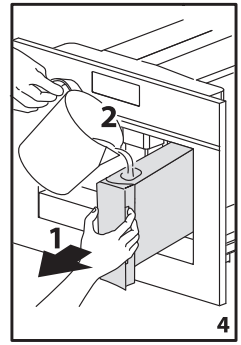
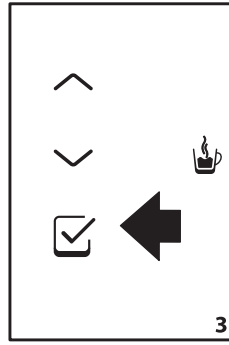
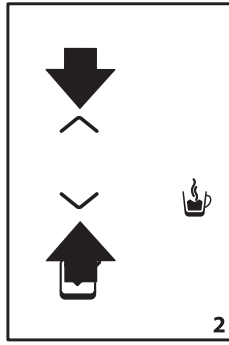
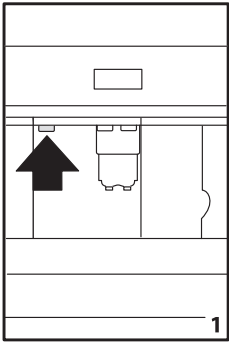

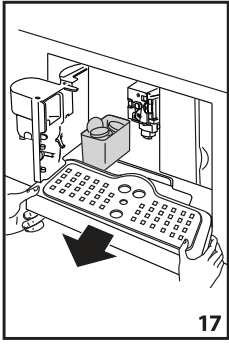

17

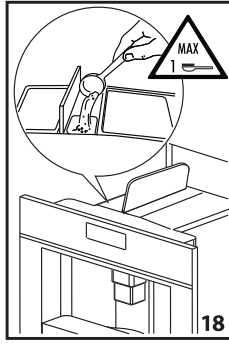

18



19

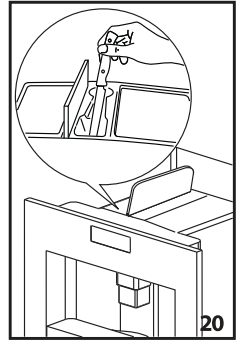

20



21

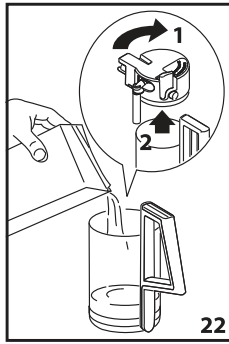

22

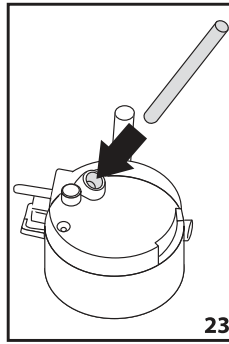

23

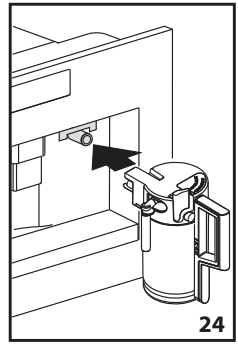

24

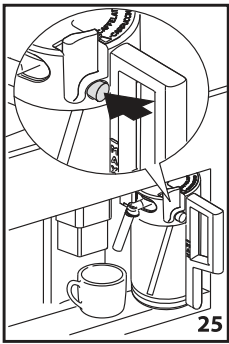

25

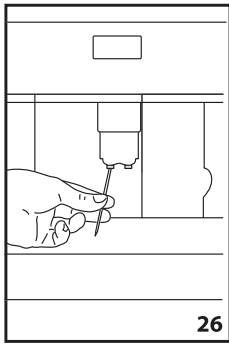

26

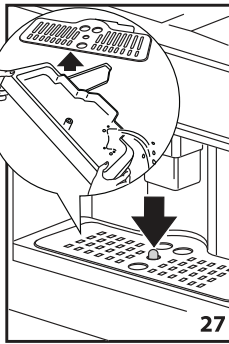

27

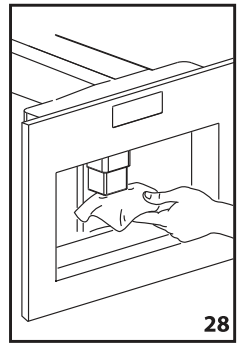

28

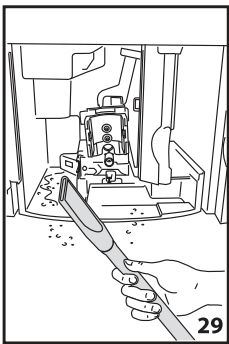

29

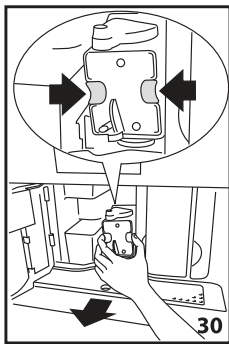

30



## Prima messa in funzione dell'apparecchio

- La macchina è stata controllata in fabbrica utilizzando del caffè per cui è del tutto normale trovare qualche traccia di caffè nel macinino.
  - Personalizzare al più presto la durezza dell'acqua seguendo la procedura descritta nel paragrafo *Programmazione della durezza dell'acqua*.
1. Collegare l'apparecchio all'alimentazione elettrica e posizionare l'interruttore principale (A23) su I.
  2. Sull'apparecchio viene visualizzato il messaggio "fill tank" (riempire serbatoio) in diverse lingue. Estrarre il serbatoio dell'acqua (fig. 4), risciacquarlo e riempirlo con acqua pulita senza superare il livello MAX. Reinserire il serbatoio spingendolo fino a fine corsa.
  3. Selezionare la lingua (le lingue disponibili si alternano a intervalli di circa 3 secondi): Quando viene visualizzato il messaggio "press  TO INSTALL ENGLISH" (premere  PER INSTALLARE L'INGLESE), tenere premuto  (B7) (fig. 3) per 3 secondi finché non viene visualizzato **ENGLISH INSTALLED** (INGLESE INSTALLATO). Se si imposta la lingua sbagliata, attenersi alle istruzioni riportate nella sezione "Impostazione della lingua". Se la lingua desiderata non è disponibile, selezionare un'altra lingua tra quelle visualizzate (le istruzioni si riferiscono all'inglese). Quindi seguire le istruzioni visualizzate.
  4. Collocare una tazza sotto il beccuccio dell'acqua calda (fig. 5). Se il beccuccio dell'acqua calda non è inserito, sull'apparecchio viene visualizzato il messaggio **INSERIRE BECCUCCIO DELL'ACQUA**. Inserire il beccuccio come mostrato nella figura 6. Sull'apparecchio viene visualizzato il messaggio **ACQUA CALDA PREMERE** . Premere  (B7), dal beccuccio fuoriesce una piccola quantità d'acqua.
  5. La macchina visualizza **SPEGNIMENTO ATTENDERE PREGO** e si spegne.
  6. Estrarre l'elettrodomestico tirandolo verso l'esterno, utilizzando le apposite maniglie (Figura 7); aprire il coperchio, riempire il contenitore di caffè in grani, poi chiudere il coperchio e spingere l'elettrodomestico verso l'interno.

Ora la macchina da caffè è pronta per il normale utilizzo.

**AVVERTENZA:** Non introdurre mai caffè pre-macinato, caffè liofilizzato, chicchi caramellati nonché oggetti che possono danneggiare la macchina

### Nota:

- Al primo utilizzo è necessario fare 4-5 caffè e 4-5 cappuccini prima di ottenere un buon risultato.
- Ad ogni accensione utilizzando l'interruttore **ON/OFF** principale (A23) l'elettrodomestico avvierà una funzione di **AUTO-DIAGNOSI** per poi spegnersi, per accenderlo nuovamente premere il tasto (A7) accensione/stand-by (Figura I).

## Accensione e preriscaldamento

Ogni volta che si accende l'apparecchio, viene eseguito automaticamente un ciclo di preriscaldamento e di risciacquo che non può essere interrotto. L'apparecchio è pronto all'uso solo dopo l'esecuzione di questo ciclo.

**AVVERTENZA:** Pericolo scottature! Durante il risciacquo, dai beccucci dell'erogatore del caffè fuoriesce un po' di acqua calda.

Per accendere l'apparecchio, premere il tasto (A7) accensione/stand-by (Figura I): sul display compare il messaggio **RISCALDAMENTO ATTENDERE PREGO**. Una volta completato il riscaldamento, l'apparecchio mostra un altro messaggio: **RISCIACQUO**. L'apparecchio è in temperatura quando sul display compare il messaggio **TAZZA MEDIA GUSTO NORMALE**.

## Preparazione del caffè (utilizzando il caffè in chicchi)

1. La macchina è impostata in fabbrica per erogare caffè con gusto normale. È possibile richiedere caffè con gusto extra-leggero, leggero, normale, forte, oppure extra-forte, con opzione del caffè premacinato. Per scegliere il gusto desiderato, premere più volte l'icona ☕ (B3) (Figura 8): il gusto desiderato del caffè è visualizzato sul display.
2. Mettere sotto i beccucci dell'erogatore una tazza se si vuole 1 caffè (Figura 9) oppure 2 tazze per 2 caffè (Figura 9). Per ottenere una migliore crema, avvicinare il più possibile l'erogatore caffè alle tazze abbassandolo (Figura 10).
3. Premere l'icona ☕ (B4) (Figura 11) per selezionare il tipo di caffè desiderato: espresso, tazza piccola, tazza media, tazza grande, mug.  
Premere l'icona ☕ (B8) (Figura 12) se si desidera fare un caffè, se, invece, si desidera fare 2 caffè premere l'icona ☕ (B9) (Figura 13). A questo punto la macchina macina i chicchi ed esegue l'erogazione nella tazza. Una volta ottenuta la quantità di caffè pre-impostata, la macchina ferma l'erogazione automaticamente e provvede all'espulsione della pasticca esausta di caffè nel contenitore dei fondi.
4. Dopo qualche secondo, la macchina è nuovamente pronta all'uso.
5. Per spegnere la macchina, premere il tasto (A7) accensione/stand-by (Figura 1). (Prima di spegnersi, la macchina esegue automaticamente un risciacquo: fate attenzione a non scottarvi).

### Nota:

- Se il caffè fuoriesce a gocce oppure non esce del tutto, vedi capitolo *REGOLAZIONE DEL MACINACAFFÈ*.
- Se il caffè fuoriesce troppo velocemente e la crema non è soddisfacente, vedi capitolo *REGOLAZIONE DEL MACINACAFFÈ*.
- Consigli per ottenere il caffè più caldo:
  - operare come descritto nel capitolo *MODIFICA E IMPOSTAZIONE DEI PARAMETRI DEL MENU*, funzione Risciacquo;
  - non utilizzare tazzine troppo spesse altrimenti assorbono troppo calore, a meno che non siano preriscaldate;
  - utilizzare tazzine preventivamente riscaldate risciacquandole con dell'acqua calda.
- In qualsiasi momento è possibile interrompere l'erogazione di caffè ripremendo l'icona selezionata precedentemente.
- Appena terminata l'erogazione, se si vuole aumentare la quantità di caffè nella tazza, tenere premuta l'icona precedentemente selezionata (entro 3 secondi dal termine dell'erogazione).
- Quando il display visualizza il messaggio **RIEMPIRE SERBATOIO!** è necessario riempire il serbatoio dell'acqua altrimenti la macchina non eroga il caffè. (È normale che ci sia ancora un po' di acqua nel serbatoio).
- La macchina dopo ogni 14 caffè singoli (o 7 doppi), visualizza il messaggio **SVUOTARE CONTENITORE FONDI!**. Per eseguire la pulizia aprire lo sportello di servizio sulla parte anteriore tirando l'erogatore (Figura 16), estrarre quindi la vaschetta raccogliogocce (Figura 17) e pulirla.

Nel momento in cui si effettua la pulizia, **estrarre sempre completamente il vassoio raccogliogocce.**

- Quando si estrae la vaschetta raccogliogocce è **OBBLIGATORIO** svuotare sempre il contenitore fondi caffè. Se questa operazione non è effettuata può succedere che la macchina si intasi.
- Mentre la macchina sta erogando caffè, non si deve mai estrarre il serbatoio dell'acqua. Infatti se questo venisse estratto, la macchina poi non riesce più a fare il caffè e visualizza il messaggio: **MACINATO TROPPO FINE REGOLARE MACININO! PREMERE OK** e poi **RIEMPIRE SERBATOIO!**. Quindi verificare il livello dell'acqua nel serbatoio e reinsertirlo. Per riavviare la macchina è necessario inserire l'erogatore acqua qualora non sia inserito (Figura 6), premere l'icona ☑ (B7) e il display visualizza **ACQUA CALDA PREMERE OK**. Premere l'icona ☑ (B7) entro alcuni secondi, far defluire l'acqua dall'erogatore per circa 30 secondi. Completata l'erogazione, l'apparecchio torna automaticamente a visualizzare le modalità di base impostate.
- La macchina può richiedere di ripetere più volte l'operazione; questo fino a completa eliminazione dell'aria nel circuito idraulico.
- Se l'operazione sopra descritta non viene eseguita correttamente o se la macchina viene spenta, il display potrebbe tornare a visualizzare le modalità di base impostate, anche se in realtà il problema persiste.

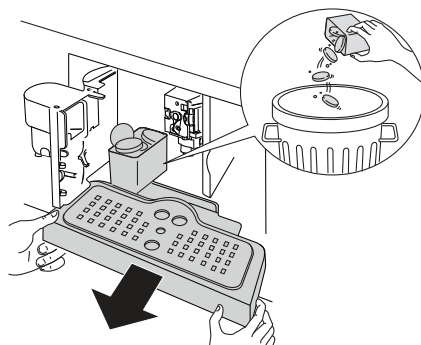

## Modifica della quantità di caffè in tazza

La macchina è stata pre-impostata in fabbrica per erogare automaticamente le seguenti quantità di caffè:

- Espresso,
- Tazza piccola,
- Tazza media,
- Tazza grande,
- Mug.

Per modificare e programmare la quantità di caffè desiderata, ad esempio quella del caffè espresso, procedere nel seguente modo:

- Premere ripetutamente l'icona ☕ (B4) fino a che il display visualizza **ESPRESSO**.
- Mantenere premuta l'icona ☕ (B8) fino a che il display visualizza il messaggio **PROGRAMMA QUANTITÀ**. Nel frattempo la macchina eroga caffè.
- Premere nuovamente l'icona ☕ (B8) per interrompere l'erogazione e memorizzare la nuova quantità di caffè impostata.

A questo punto la macchina è riprogrammata secondo la nuova impostazione e pronta all'uso. È possibile anche modificare la quantità di caffè in tazza piccola, tazza media, tazza grande e mug.

**Nota:** premendo l'icona ☕ (B9) verrà erogata una quantità di caffè doppia rispetto a quella precedentemente impostata con l'icona ☕ (B8).

Se si desidera ritornare alle impostazioni originali della macchina vedere il paragrafo Ritorno alle impostazioni di fabbrica (reset).

## Regolazione del macinacaffè

Il macinacaffè non deve essere regolato, perché è già stato preimpostato in fabbrica; tuttavia se l'erogazione dovesse risultare troppo veloce o troppo lenta (a gocce), è necessario effettuare una correzione con la manopola di regolazione del grado di macinatura (Figura 14).

**AVVERTENZA:** La manopola di regolazione deve essere ruotata solo mentre il macinacaffè è in funzione.

Per ottenere un'erogazione del caffè più lenta e migliorare l'aspetto della crema, girare di uno scatto in senso antiorario (=caffè macinato più fine).  
Per ottenere un'erogazione del caffè più veloce (non a gocce), girare di uno scatto in senso orario (=caffè macinato più grosso).

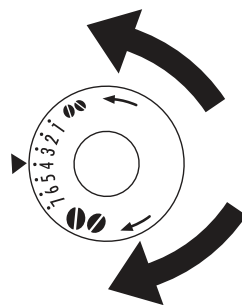

## Preparazione del caffè espresso con il caffè macinato (al posto dei chicchi)

- Premere l'icona ☕ (B3) (Figura 8) e selezionare la funzione caffè macinato.
- Estrarre l'apparecchio tirandolo verso l'esterno; avendo cura di utilizzare le apposite maniglie (Figura 7).
- Sollevare il coperchietto al centro, inserire nell'imbuto un misurino di caffè pre-macinato (Figura 18); spingere l'elettrodomestico verso l'interno e procedere poi come descritto nel capitolo **PREPARAZIONE DEL CAFFÈ (UTILIZZANDO IL CAFFÈ IN CHICCHI)**.



**Nota:** è possibile eseguire un solo caffè alla volta, premendo l'icona ☕ (B8) (Figura 12).

- Se, dopo aver fatto funzionare la macchina utilizzando caffè pre-macinato, si vuole ritornare a fare caffè utilizzando i chicchi, è necessario disattivare la funzione caffè pre-macinato ripremendo l'icona ☕ (B3) (Figura 8).

### Nota:

- Non introdurre mai il caffè pre-macinato a macchina spenta, per evitare che si disperda all'interno della macchina.
- Non inserire mai più di 1 misurino altrimenti la macchina poi non farà il caffè.
- Utilizzare solo il misurino dato in dotazione.
- Inserire nell'imbuto solo caffè pre-macinato per macchine da caffè espresso.
- Se versando più di un misurino di caffè macinato l'imbuto si intasa, utilizzare un coltello per far scendere il caffè (Figura 20), quindi togliere e pulire l'infusore e la macchina come descritto nel paragrafo **Pulizia dell'infusore**.

## Erogazione di acqua calda

- Controllare sempre che la macchina sia pronta all'uso.
- Assicurarsi che l'erogatore acqua sia agganciato all'ugello (Figura 6).
- Posizionare sotto l'erogatore un contenitore.
- Premere il tasto  (B11). Sul display viene visualizzato il messaggio **ACQUA CALDA PREMERE OK**. Premere  (B7) per confermare.

La macchina visualizza il messaggio **ACQUA CALDA** e l'acqua calda esce dall'erogatore riempiendo il contenitore sottostante (Non erogare acqua calda per più di 2 minuti di seguito). Per interrompere, premere l'icona  (B11). La macchina interrompe l'erogazione una volta raggiunta la quantità preimpostata.

## Preparazione del cappuccino

- Selezionare il gusto del caffè che si desidera utilizzare per preparare il cappuccino, premendo l'icona  (B3).
- Togliere il coperchio del contenitore latte.
- Riempire il contenitore con circa 100 grammi di latte per ogni cappuccino che si vuole preparare (Figura 22), non superando il livello **MAX** (corrispondente a 750ml ca.) impresso sul contenitore. Utilizzare preferibilmente latte totalmente scremato oppure parzialmente scremato a temperatura di frigorifero (circa 5°C).
- Fare attenzione che il tubo di pescaggio sia ben inserito nel gommino (Figura 23), quindi rimettere il coperchio al contenitore latte.
- Posizionare il cursore montalatte (C1) tra le scritte **CAPPUCCINO** e **CAFFELATTE** stampigliate sul coperchio del contenitore latte. È possibile regolare la qualità della schiuma: spostando leggermente il regolatore verso la scritta **CAFFELATTE** si ottiene una schiuma meno densa. Spostando invece verso la scritta **CAPPUCCINO** si ottiene una schiuma più densa.

- A.** NO schiuma
- B.** Schiuma meno densa
- C.** Cursore
- D.** Schiuma più densa

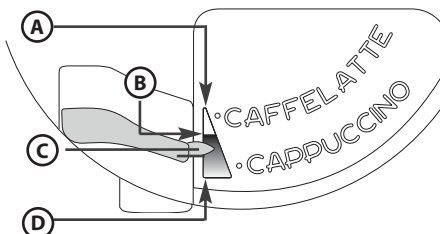



- Togliere l'erogatore acqua calda (Figura 6) ed agganciare il contenitore del latte all'ugello (Figura 24).
- Spostare il beccuccio del latte nel modo descritto sopra e collocare una tazza abbastanza grande sotto il beccuccio del caffè e il beccuccio del latte.
- Premere l'icona  (B10). La macchina visualizza il messaggio **CAPPUCCINO** e dopo qualche secondo, il latte schiumato fuoriesce dal tubo erogazione latte e riempie la tazza sottostante. (La fuoriuscita del latte si interrompe automaticamente).
- La macchina eroga il caffè.
- Il cappuccino è ora pronto: zuccherare a piacere, e se si desidera, cospargere la schiuma con un po' di cacao in polvere.

**Nota:**

- Durante la preparazione del cappuccino è possibile interrompere la fuoriuscita del latte schiumato oppure del caffè, premendo l'icona  (B10).
- Per garantire la completa pulizia e igiene del montalatte, una volta ultimati i cappuccini, procedere alla pulizia dei condotti interni del coperchio contenitore latte. Sul display lampeggia il messaggio **PREMERE TASTO CLEAN:**
  - **mettere un recipiente sotto il tubo erogazione latte (Figura 25);**
  - premere e tenere premuto il pulsante **CLEAN (C3)** posto sul coperchio stesso, per almeno 8 secondi, (Figura 25), per avviare la funzione di pulizia. La macchina visualizza il messaggio **PULIZIA IN CORSO** con sotto la barra progressiva. Si consiglia di non rilasciare il pulsante **CLEAN** finché la barra non è completa e non è quindi terminata l'intera fase di pulizia. Rilasciando il pulsante **CLEAN** la funzione si interrompe. Una volta ultimata la pulizia, sganciare il contenitore latte e riporlo in frigo. Non è consigliabile lasciare il latte fuori dal frigorifero per più di 15 minuti.
- Se si desidera modificare le quantità di caffè o di latte schiumato che la macchina eroga automaticamente nella tazza, procedere come descritto nel capitolo **MODIFICA DELLA QUANTITÀ DI LATTE E DI CAFFÈ PER IL CAPPUCCINO**.

## Modifica della quantità di latte e di caffè per il cappuccino

La macchina è stata pre-impostata in fabbrica per erogare automaticamente un cappuccino standard. Se si desidera modificare queste quantità, procedere nel seguente modo:

- Riempire il contenitore con il latte fino al livello massimo indicato nel contenitore stesso.
- Mantenere premuta l'icona  (B10) fino a che il display visualizza il messaggio **PROGRAMMA QUANTITÀ LATTE PER CAPPUCCINO**. Nel frattempo la macchina eroga latte.
- Premere nuovamente l'icona  (B10) per interrompere l'erogazione e memorizzare la nuova quantità di latte impostata.
- Dopo alcuni secondi, la macchina inizia ad erogare il caffè e sul display appare il messaggio **PROGRAMMA QUANTITÀ CAFFÈ PER CAPPUCCINO**.
- Premere nuovamente l'icona  (B10) per interrompere l'erogazione e memorizzare la nuova quantità di caffè impostata.

A questo punto la macchina è riprogrammata secondo le nuove impostazioni e pronta all'uso.







## Modifica e impostazione dei parametri del menu

Quando la macchina è pronta all'uso, è possibile operare all'interno del menù per modificare i seguenti parametri o funzioni:

- RISCACQUO
- REGOLA ORA
- LINGUA
- AUTO ACCENSIONE
- DECALCIFICAZIONE
- TEMPERATURA CAFFÈ
- AUTOSPEGNIMENTO
- DUREZZA ACQUA
- VALORI FABBRICA
- RISPARMIO ENERGETICO
- STATISTICA
- IMPOSTAZIONE TONO
- ESCI



## Impostazione della lingua

Se si desidera modificare la lingua sul display, procedere come segue:

- Premere l'icona **MENU**  (B2) per entrare nel menù e poi le icone  (B5) e (B6) fino a selezionare la funzione **LINGUA**.
- Premere l'icona  (B7).
- Premere le icone  (B5) e (B6) finché la macchina visualizza la lingua desiderata.
- Premere l'icona  (B7) per confermare.
- Premere l'icona **MENU**  (B2) per uscire dal menù.







## Risciacquo

Questa funzione serve per ottenere un caffè più caldo. Operare come segue:









- Se, appena accesa la macchina, si richiede una tazza piccola di caffè (inferiore a 60cc), usare l'acqua calda del risciacquo per pre-riscaldare la tazza.
- Se invece dall'ultimo caffè fatto, sono trascorsi più di 2/3 minuti, prima di richiedere un altro caffè è necessario pre-riscaldare l'infusore premendo prima l'icona **MENU**  (B2) per entrare nel menù; sul display compare **RISCIACQUO**. Premere l'icona  (B7). Il display visualizza **OK PER CONFERMARE**. Premere ancora l'icona  (B7). Lasciare poi defluire l'acqua nella vaschetta raccogliogocce sottostante, oppure utilizzare questa acqua per riempire (e poi svuotare) la tazzina che si utilizzerà poi per il caffè in modo da pre-riscaldarla.

## Modifica della durata dell'accensione

La macchina è stata pre-impostata in fabbrica per spegnersi automaticamente dopo 30 minuti dall'ultimo utilizzo. Per modificare questo intervallo (max 120 min.), operare come segue:









- Premere l'icona **MENU**  (B2) per entrare nel menù e poi premere le icone  (B5) e (B6) finché la macchina visualizza il messaggio **AUTOSPEGNIMENTO**.
- Premere l'icona  (B7) per confermare.
- Premere le icone  (B5) e (B6) per stabilire dopo quanto tempo l'apparecchio si deve spegnere (30 minuti, 1 ora, 2 ore).
- Premere l'icona  (B7) per confermare.
- Premere l'icona **MENU**  (B2) per uscire.

## Impostazione dell'orologio

- Premere l'icona **MENU**  (B2) per entrare nel menù e poi premere le icone  (B5) e (B6) finché la macchina visualizza il messaggio **REGOLA ORA**.
- Premere l'icona  (B7).
- Per impostare l'ora, utilizzare le icone  (B5) e (B6) e premere l'icona  (B7) per confermare.
- Per impostare i minuti, utilizzare le icone  (B5) e (B6) e premere l'icona  (B7) per confermare.
- Premere l'icona **MENU**  (B2) per uscire dal menù.







## Impostazione dell'ora di accensione automatica

Questa funzione permette di programmare l'ora in cui la macchina si accenderà automaticamente.

- Assicurarsi che l'orologio della macchina sia stato impostato.
- Premere l'icona **MENU**  (B2) per entrare nel menù e poi premere le icone  (B5) e (B6) finché la macchina visualizza il messaggio **AUTOACCENSIONE**.
- Premere l'icona  (B7).
- La macchina visualizza il messaggio **AUTOACCENSIONE ATTIVA?**.
- Premere l'icona  (B7) per confermare.
- Per impostare l'ora di accensione automatica, utilizzare le icone  (B5) e (B6) e premere l'icona  (B7) per confermare.
- Per impostare i minuti, utilizzare le icone  (B5) e (B6) e premere l'icona  (B7) per confermare.
- Premendo l'icona  (B7), il display visualizza **AUTOACCENSIONE ATTIVATA**.

## Modifica della temperatura del caffè







Per modificare la temperatura del caffè erogato, procedere come segue:

- Premere l'icona **MENU**  (B2) per entrare nel menù e poi premere le icone  (B5) e (B6) finché la macchina visualizza il messaggio **TEMPERATURA CAFFÈ**;
- Premere l'icona  (B7).
- Premere le icone  (B5) e (B6) per selezionare la temperatura del caffè desiderata: bassa, media, alta.
- Premere l'icona  (B7) per confermare la temperatura scelta.
- Premere l'icona **MENU**  (B2) per uscire dal menù.

## Programmazione della durezza dell'acqua

Volendo è possibile allungare questo periodo di funzionamento e quindi rendere meno frequente l'operazione di decalcificazione programmando la macchina in base al reale contenuto di calcare presente nell'acqua utilizzata.

Procedere nel seguente modo:

- Dopo aver tolto dalla propria confezione, la striscia reattiva "Total hardness test" (allegata a pagina 2), immergerla completamente nell'acqua per qualche secondo. Poi estrarla e attendere 30 secondi circa (fino a quando cambia colore e si formano dei quadratini rossi).
- Premere l'icona **MENU**  (B2) per entrare nel menù e poi premere le icone  (B5) e (B6) finché la macchina visualizza il messaggio **DUREZZA ACQUA**.
- Premere l'icona  (B7).
- Premere le icone  (B5) e (B6) fino a selezionare il numero di pallini corrispondente a quanti sono i quadratini rossi che si sono formati sulla striscia reattiva (esempio, se sulla striscia reattiva si sono formati 3 quadratini rossi è necessario selezionare il messaggio ●●●○);
- Premere l'icona  (B7) per confermare il dato. Ora la macchina è programmata per dare l'avviso di eseguire la decalcificazione quando è effettivamente necessaria.
- Premere l'icona **MENU**  (B2) per uscire.







## Decalcificazione

**AVVERTENZA:** Il decalcificante contiene acidi. Osservare le avvertenze di sicurezza del produttore, riportate sul contenitore del decalcificante.

**Nota:** utilizzare esclusivamente decalcificante raccomandato dal costruttore. In caso contrario la garanzia non è valida. Inoltre la garanzia non è valida se la decalcificazione non è regolarmente eseguita.

Quando la macchina visualizza il messaggio **DECALCIFICARE** è arrivato il momento di eseguire la decalcificazione.

Procedere come segue:





- Assicurarsi che la macchina sia pronta per l'uso.
- Agganciare l'erogatore acqua (C7) all'ugello (A10).
- Premere l'icona **MENU**  (B2) per entrare nel menù e poi premere le icone  (B5) e (B6) finché la macchina visualizza il messaggio **DECALCIFICAZIONE**.
- Premere l'icona  (B7), e la macchina visualizza il messaggio **DECALCIFICAZIONE OK PER CONFERMARE**.
- Premere l'icona  (B7), Sul display compare la scritta **INSERIRE DECALCIFIC. PREMERE OK**.
- Svuotare il serbatoio dell'acqua, versare il contenuto del flacone di anticalcare, facendo attenzione a osservare le istruzioni del produttore riportate sull'etichetta. Collocare un contenitore dalla capacità di circa 2 litri sotto il beccuccio dell'acqua calda.
- Premere l'icona  (B7); la soluzione decalcificante esce dall'erogatore acqua calda e comincia a riempire il contenitore sottostante. La macchina visualizza il messaggio **DECALCIFICAZIONE IN CORSO**.
- Il programma di decalcificazione esegue automaticamente una serie di erogazioni e di pause.
- Dopo circa 30 minuti, la macchina visualizza il messaggio **RISCIACQUO RIEMPIRE SERBATOIO**.
- Svuotare il serbatoio dell'acqua, risciacquarlo per eliminare i residui di decalcificante e riempirlo con acqua pulita.
- Reinserrire il serbatoio pieno di acqua pulita. Sul display ricompare la scritta **RISCIACQUO PREMERE OK**.
- Premere di nuovo  (B7). Dal beccuccio fuoriesce dell'acqua calda, che riempie il contenitore, e viene visualizzato il messaggio **RISCIACQUO IN CORSO, ATTENDERE**.
- Attendere il messaggio **RISCIACQUO COMPLETO PREMERE OK**.
- Premere  (B7). Sul display viene visualizzato il messaggio **DECALCIFICAZIONE COMPLETATA**. L'apparecchio si spegne automaticamente. Riempire nuovamente il serbatoio con acqua pulita.
- Il programma di decalcificazione è ora terminato e la macchina è pronta per fare nuovamente il caffè.

**Nota:** se si interrompe la procedura di decalcificazione prima che sia completata, è necessario ricominciare tutto da capo.



**Nota:** LA GARANZIA NON È VALIDA, SE LA DECALCIFICAZIONE NON È REGOLARMENTE ESEGUITA.

## Ritorno alle impostazioni di fabbrica (reset)



È possibile ritornare alle impostazioni originali della macchina (anche dopo che l'utente le ha modificate) procedendo nel seguente modo:

- Premere l'icona **MENU**  (B2) per entrare nel menù e poi premere le icone  (B5) e (B6) finché la macchina visualizza il messaggio **VALORI DI FABBRICA**.
- Premere l'icona  (B7), e la macchina visualizza il messaggio **OK PER CONFERMARE**.
- Premere l'icona  (B7) per ritornare alle impostazioni di fabbrica.

## Risparmio energetico







- Premere l'icona  (B2) per accedere al menu delle impostazioni.
- Premere le icone  (B5) e (B6) finché non viene visualizzato **RISPARMIO ENERGETICO**.



- Premere l'icona  (B7) finché non viene visualizzato **DISATTIVARE?** oppure **ATTIVARE?** se la funzione è già stata disattivata.
- Premere l'icona  (B7) per attivare o disattivare la funzione, oppure premere l'icona  (B2) per uscire dal menu.

### Statistica





Con questa funzione si visualizzano i dati statistici della macchina. Per visualizzarli, procedere come segue:

- Premere l'icona **MENU**  (B2) per entrare nel menù e poi premere le icone  (B5) e (B6) finché la macchina visualizza il messaggio **STATISTICA**.
- Premere l'icona  (B7).
- Premendo le icone  (B5) e (B6) è possibile verificare:
  - quanti caffè e cappuccini sono stati erogati;
  - quante decalcificazioni sono state effettuate;
  - quanti litri d'acqua sono stati complessivamente erogati.
- Premere una volta l'icona **MENU**  (B2) per uscire da questa funzione, oppure premere due volte l'icona  (B2) per uscire dal menù.

### Impostazione tono

Con questa funzione si attiva o disattiva l'avviso acustico che la macchina emette ad ogni pressione delle icone e ad ogni inserimento/rimozione degli accessori.

**Nota:** la macchina è preimpostata con l'avviso acustico attivato.

- Premere l'icona **MENU**  (B2) per entrare nel menù e poi premere le icone  (B5) e (B6) finché la macchina visualizza il messaggio **AVVISO ACUSTICO**.
- Premere l'icona  (B7). Sul display compare la scritta **AVVISO ACUSTICO DISATTIVA?**
- Premere l'icona  (B7) per disattivare l'avviso acustico.
- Premere l'icona **MENU**  (B2) per uscire dal menù.

### Programmazione caffè

Per le istruzioni relative alla programmazione del caffè, fare riferimento al capitolo *MODIFICA DELLA QUANTITÀ DI CAFFÈ IN TAZZA*.

### Programmazione cappuccino

Per le istruzioni relative alla programmazione del cappuccino, fare riferimento al capitolo *MODIFICA DELLA QUANTITÀ DI LATTE E DI CAFFÈ PER IL CAPPUCCINO*.

## Pulizia e manutenzione

### Pulizia della macchina

Per la pulizia della macchina non usare solventi o detersivi abrasivi. È sufficiente un panno umido e morbido. Le seguenti parti della macchina devono essere pulite periodicamente:

- Contenitore dei fondi di caffè (A4).
- Vaschetta raccogli gocce (A14).
- Serbatoio dell'acqua (A12).
- Beccucci dell'erogatore caffè (A13).
- Imbuto per introduzione del caffè pre-macinato (A21).
- L'interno della macchina, accessibile dopo aver aperto lo sportello di servizio (A2).
- L'infusore (A5).

### Pulizia del contenitore dei fondi di caffè

Quando sul display compare la scritta **SVUOTARE CONTENITORE FONDI!**, è necessario svuotarlo e pulirlo. Per eseguire la pulizia:

- Aprire lo sportello di servizio sulla parte anteriore (Figura I6), estrarre quindi la vaschetta raccogli gocce (Figura I7), e pulirla.
- Pulire accuratamente il contenitore dei fondi.

**Nota:** quando si estrae la vaschetta raccogli gocce è obbligatorio svuotare sempre il contenitore fondi caffè.



## Pulizia della vaschetta raccogli gocce

### **AVVERTENZA:**

Se la vaschetta raccogli gocce non viene svuotata, l'acqua può traboccare. Questo può danneggiare la macchina.

La vaschetta raccogli gocce è provvista di un indicatore galleggiante (di colore rosso) del livello dell'acqua contenuta (Figura 27). Prima che questo indicatore cominci a sporgere dal vassoio poggiategge, è necessario svuotare la vaschetta e pulirlo.

Per rimuovere la vaschetta:

1. Aprire lo sportello di servizio (Figura 16).
2. Estrarre la vaschetta raccogli gocce ed il contenitore dei fondi di caffè (Figura 17).
3. Pulire la vaschetta raccogli gocce ed il contenitore fondi (A4).
4. Reinserrire la vaschetta con il contenitore dei fondi di caffè (A4).
5. Chiudere lo sportello di servizio.

### **Pulizia del serbatoio acqua**

1. Pulire periodicamente (circa una volta al mese) il serbatoio acqua (A12) con un panno umido e un po' di detersivo delicato.
2. Rimuovere accuratamente i residui di detersivo.

### **Pulizia dei beccucci erogatore**

1. Pulire i beccucci periodicamente, servendosi di una spugna (Figura 28).
2. Controllare periodicamente che i fori dell'erogatore caffè non siano otturati. Se necessario, rimuovere i depositi di caffè con uno stuzzicadenti (Figura 26).

### **Pulizia dell'imbuto per l'introduzione del caffè pre-macinato**

Controllare periodicamente (circa una volta al mese) che l'imbuto per l'introduzione del caffè pre-macinato non sia otturato (Figura 20).

### **AVVERTENZA:**

Prima di eseguire qualsiasi operazione di pulizia, la macchina deve essere spenta premendo l'interruttore generale (A23) e scollegata dalla rete elettrica.

**Non immergere mai la macchina nell'acqua.**

### **Pulizia dell'interno della macchina**

1. Controllare periodicamente (circa una volta alla settimana) che l'interno della macchina non sia sporco. Se necessario, rimuovere i depositi di caffè con una spugna.
2. Aspirare i residui con un aspirapolvere (Figura 29).

### **Pulizia dell'infusore**

L'infusore dev'essere pulito almeno una volta al mese.

### **AVVERTENZA:**

L'infusore (A5) non può essere estratto quando la macchina è accesa. Non tentare di togliere l'infusore con forza.

1. Assicurarsi che la macchina abbia eseguito correttamente lo spegnimento (vedi *SPEGNIMENTO DELL'APPARECCHIO*).
2. Aprire lo sportello di servizio (Figura 16).
3. Estrarre la vaschetta raccogli gocce ed il contenitore dei fondi (Figura 17).
4. Premere verso l'interno i due tasti di sgancio di colore rosso e contemporaneamente estrarre l'infusore verso l'esterno (Figura 30).

**Nota:** Pulire l'infusore senza usare detersivi perché l'interno del pistone è trattato con un lubrificante che verrebbe asportato dal detersivo.

5. Immergere per circa 5 minuti l'infusore in acqua e poi risciacquarlo.
6. Dopo la pulizia, reinserrire l'infusore (A5) infilandolo nel supporto e sul perno in basso; quindi premere sulla scritta **PUSH** fino a sentire il clic di aggancio.

- A. Supporto  
B. Perno

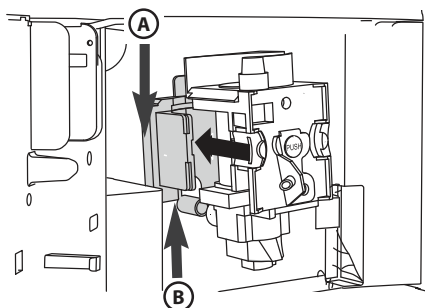

**Nota:** se l'infusore è difficile da inserire, è necessario (prima dell'inserimento) portarlo alla giusta dimensione premendolo con forza contemporaneamente dalla parte inferiore e superiore come indicato nella Figura seguente.

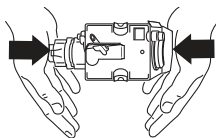

7. Una volta inserito, assicurarsi che i due tasti rossi siano scattati verso l'esterno.

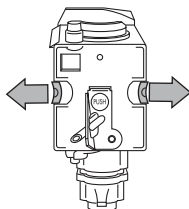

8. Reinscrivere la vaschetta raccogli gocce con il contenitore fondi.

9. Chiudere lo sportello di servizio.

### Pulizia del contenitore latte

**AVVERTENZA:** Pulire sempre i condotti interni del contenitore latte (C) dopo aver preparato il latte.

Se il contenitore contiene ancora del latte, non lasciarlo a lungo fuori dal frigorifero.

Pulire il contenitore dopo ogni preparazione del latte come descritto alla nota 3 del capitolo

*PREPARAZIONE DEL CAPPUCCINO*. È possibile lavare in lavastoviglie tutti i componenti, posizionandoli però sul cestello superiore della lavastoviglie.

1. Ruotare il coperchio del contenitore latte in senso orario e sfilarlo.

2. Sfilare il tubo erogazione e il tubo di pescaggio.

- A. Tubo erogazione
- B. Tubo di pescaggio
- C. Canalino
- D. Corsore
- E. Foro

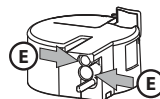
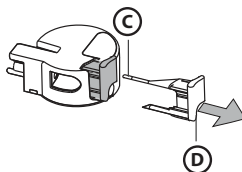
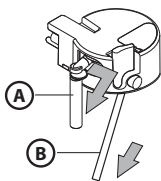

3. Sfilare il cursore tirandolo verso l'esterno.

4. Lavare accuratamente tutti i componenti con acqua calda e detersivo delicato. Prestare una particolare attenzione che all'interno dei fori e sul canalino situato sulla punta sottile del cursore non rimangano residui di latte.

5. Verificare anche che il tubo pescaggio e il tubo erogazione non siano otturati da residui di latte.

6. Rimontare il cursore, il tubo erogazione e il tubo pescaggio latte.

7. Riapplicare il coperchio del contenitore latte.

## Spegnimento dell'apparecchio

Ogni volta che si spegne l'apparecchio, viene eseguito un risciacquo automatico, che non può essere interrotto.

**AVVERTENZA:** Durante il risciacquo, dai beccucci dell'erogatore del caffè fuoriesce un po' di acqua calda. Prestare attenzione di non venire in contatto con spruzzi d'acqua. Per spegnere l'apparecchio, premere il tasto accensione/stand-by (A7). L'apparecchio esegue il risciacquo e poi si spegne.

**Nota:** se l'apparecchio non viene utilizzato per periodi prolungati, premere anche l'interruttore generale ON/OFF (A23), posto sul fianco dell'apparecchio, in posizione 0.

## Messaggi visualizzati sul display

MESSAGGIO VISUALIZZATO	POSSIBILE CAUSA	RIMEDIO
<b>RIEMPIRE SERBATOIO</b>	- Il serbatoio dell'acqua è vuoto oppure è male inserito.	- Riempire il serbatoio dell'acqua e/o inserirlo correttamente, premendolo a fondo.
<b>MACINATO TROPPO FINE REGOLARE MACININO INSERIRE EROGATORE ACQUA E PREMERE OK</b>	- La macinatura è troppo fine e quindi il caffè fuoriesce troppo lentamente.	- Ruotare la manopola di regolazione macinatura di uno scatto verso il numero 7.
<b>MACINATO TROPPO FINE REGOLARE MACININO (alternato) PREMERE OK (e successivamente) RIEMPIRE SERBATOIO</b>	- Il serbatoio è stato disinserito durante l'erogazione. - C'è dell'aria nel circuito idraulico.	- Inserire il serbatoio e premere l'icona <b>OK (B7)</b> . Il display visualizza <b>ACQUA CALDA</b> . La macchina eroga acqua calda e ritorna in modalità di pronta all'uso.
<b>SVUOTARE CONTENITORE FONDI !</b>	- Il contenitore dei fondi ( <b>A4</b> ) di caffè è pieno o sono trascorsi più di tre giorni dall'ultima erogazione (tale operazione garantisce una corretta igiene della macchina).	- Svuotare il contenitore dei fondi ed eseguire la pulizia, poi reinserirlo. <b>Importante:</b> quando si estrae la vaschetta raccogliogocce è <b>OBBLIGATORIO</b> svuotare sempre il contenitore fondi caffè anche se è riempito poco. Se questa operazione non è effettuata può succedere che, quando si fanno i caffè successivi, il contenitore fondi si riempra più del previsto e che la macchina si intasi.
<b>INSERIRE CONTENITORE FONDI</b>	- Dopo la pulizia non è stato inserito il contenitore dei fondi.	- Aprire lo sportello di servizio e inserire il contenitore dei fondi.
<b>INSERIRE CAFFÈ MACINATO</b>	- È stata selezionata la funzione "caffè macinato", ma non è stato versato il caffè macinato nell'imbuto. - L'imbuto ( <b>A21</b> ) è ostruito.	- Estrarre la macchina ed introdurre il caffè macinato nell'imbuto. - Svuotare l'imbuto con l'aiuto di un coltello come descritto nel paragrafo Pulizia dell'imbuto per l'introduzione del caffè pre-macinato.
<b>DECALCIFICARE ! (alternato) TAZZA MEDIA GUSTO NORMALE</b>	- Indica che è necessario decalcificare la macchina.	- È necessario eseguire al più presto il programma di decalcificazione descritto nel paragrafo <i>Decalcificazione</i> .
<b>RIDURRE DOSE CAFFÈ</b>	- È stato utilizzato troppo caffè.	- Selezionare un gusto più leggero oppure ridurre la quantità di caffè pre-macinato e poi richiedere nuovamente l'erogazione di caffè.
<b>RIEMPIRE CONTENITORE CHICCHI!</b>	- I chicchi di caffè sono finiti.	- Riempire il contenitore chicchi.
<b>INSERIRE GRUPPO INFUSORE</b>	- Dopo la pulizia non è stato reinserito l'infusore.	- Inserire l'infusore come descritto nel paragrafo <i>Pulizia dell'infusore</i> .
<b>CHIUDERE SPORTELLO !</b>	- Lo sportello di servizio è aperto.	- Chiudere lo sportello di servizio.
<b>ALLARME GENERICO</b>	- L'interno della macchina è molto sporco.	- Pulire accuratamente la macchina come descritto nel capitolo <i>PULIZIA E MANUTENZIONE</i> . Se dopo la pulizia, la macchina visualizza ancora il messaggio, rivolgersi ad un centro di assistenza.

## Risoluzione dei problemi

In basso sono elencati alcuni possibili malfunzionamenti.

Se il problema non può essere risolto nel modo descritto, si deve contattare l'Assistenza Tecnica.

PROBLEMA	POSSIBILE CAUSA	RIMEDIO
Il caffè non è caldo.	<ul style="list-style-type: none"> <li>- Le tazze non sono state pre-riscaldate</li> <li>- L'infusore si è raffreddato perché sono trascorsi 2/3 minuti dall'ultimo caffè.</li> <li>- La temperatura impostata non è sufficiente.</li> </ul>	<ul style="list-style-type: none"> <li>- Riscaldare le tazze risciacquandole con dell'acqua calda.</li> <li>- Prima di fare il caffè riscaldare l'infusore selezionando la funzione <b>RISCIACQUO</b> all'interno del menù.</li> <li>- Modificare la temperatura impostata (vedi paragrafo <i>Modifica della temperatura del caffè</i>).</li> </ul>
Il caffè ha poca crema.	<ul style="list-style-type: none"> <li>- Il caffè è macinato troppo grosso.</li> <li>- La miscela del caffè non è adatta.</li> </ul>	<ul style="list-style-type: none"> <li>- Ruotare la manopola di regolazione macinatura di uno scatto verso il numero 1 in senso antiorario mentre il macinacaffè è in funzione (Figura 14).</li> <li>- Utilizzare una miscela di caffè per macchine da caffè espresso.</li> </ul>
Il caffè fuoriesce troppo lentamente oppure a gocce.	<ul style="list-style-type: none"> <li>- Il caffè è macinato troppo fine.</li> </ul>	<ul style="list-style-type: none"> <li>- Ruotare la manopola di regolazione macinatura di uno scatto verso il numero 7 in senso orario, mentre il macinacaffè è in funzione (Figura 14). Procedere uno scatto alla volta fino ad ottenere un'erogazione soddisfacente. L'effetto è visibile solo dopo l'erogazione di 2 caffè.</li> </ul>
Il caffè fuoriesce troppo velocemente.	<ul style="list-style-type: none"> <li>- Il caffè è macinato troppo grosso.</li> </ul>	<ul style="list-style-type: none"> <li>- Ruotare la manopola di regolazione macinatura di uno scatto verso il numero 1 in senso antiorario mentre il macinacaffè è in funzione (Figura 14). Attenzione a non ruotare troppo la manopola di regolazione macinatura altrimenti, quando si richiedono due caffè, l'erogazione può avvenire a gocce. L'effetto è visibile solo dopo l'erogazione di 2 caffè.</li> </ul>
Il caffè non esce da uno oppure entrambi i beccucci dell'erogatore.	<ul style="list-style-type: none"> <li>- I beccucci sono otturati.</li> </ul>	<ul style="list-style-type: none"> <li>- Pulire i beccucci con uno stuzzicadenti (Figura 26).</li> </ul>
Il caffè non esce dai beccucci dell'erogatore, ma lungo lo sportello di servizio (A2).	<ul style="list-style-type: none"> <li>- Il caffè macinato è rimasto bloccato nell'imbuto (- I fori dei beccucci sono otturati da polvere di caffè secca.</li> <li>- Il convogliatore caffè (A3) all'interno dello sportello di servizio si è bloccato.)</li> </ul>	<ul style="list-style-type: none"> <li>- Pulire i beccucci con uno stuzzicadenti, una spugna o uno spazzolino da cucina con setole dure (Figure 26-28).</li> <li>- Pulire accuratamente il convogliatore caffè (A3), soprattutto in prossimità delle cerniere.</li> </ul>
Dall'erogatore non fuoriesce caffè ma acqua.	<ul style="list-style-type: none"> <li>- Il caffè macinato è rimasto bloccato nell'imbuto (A21)</li> </ul>	<ul style="list-style-type: none"> <li>- Pulire l'imbuto (A21) con una forchetta di legno o plastica, pulire l'interno della macchina.</li> </ul>
Il latte non esce dal tubo erogazione (C5).	<ul style="list-style-type: none"> <li>- Il tubo di pescaggio non è stato inserito oppure è inserito male.</li> </ul>	<ul style="list-style-type: none"> <li>- Inserire bene il tubo di pescaggio (C4) nel gommino del coperchio del contenitore latte (Figura 23).</li> </ul>
Il latte è schiumato poco.	<ul style="list-style-type: none"> <li>- Il coperchio del contenitore latte è sporco.</li> <li>- Il cursore latte è mal posizionato.</li> </ul>	<ul style="list-style-type: none"> <li>- Pulire il coperchio del latte come descritto nel paragrafo <i>Pulizia del contenitore latte</i>.</li> <li>- Regolare secondo le indicazioni del capitolo <i>PREPARAZIONE DEL CAPPUCCINO</i>.</li> </ul>
Il latte ha bolle grandi oppure esce a spruzzi dal tubo erogazione latte	<ul style="list-style-type: none"> <li>- Il latte non è sufficientemente freddo o non è parzialmente scremato.</li> <li>- Il cursore montalatte è mal regolato.</li> <li>- Il coperchio del contenitore latte è sporco.</li> </ul>	<ul style="list-style-type: none"> <li>- Utilizzare preferibilmente latte totalmente scremato, oppure parzialmente scremato, a temperatura di frigorifero (circa 5°C). Se il risultato non è ancora quello desiderato, provare a cambiare marca di latte.</li> <li>- Spostare leggermente il cursore verso la scritta <b>CAFFELATTE</b> (vedi capitolo <i>PREPARAZIONE DEL CAPPUCCINO</i>).</li> <li>- Pulire il coperchio del latte come descritto nel paragrafo <i>Pulizia del contenitore latte</i>.</li> </ul>

## Dati tecnici

Tensione:	220-240 V~ 50/60 Hz max. 10A
Potenza assorbita:	1350W
Pressione:	15 bar
Capacità serbatoio acqua:	1.8 litri
Dimensioni (L x H x P):	595 x 455 x 398 mm
Peso:	26 kg







FOR THE WAY IT'S MADE.

Printed in Italy  
04/15

400010785599

